

**Produto: RACK HOUSTON**

**Código: 12690**

**Medida do produto montado: 1360 larg. x 645 alt. x 360 prof.**

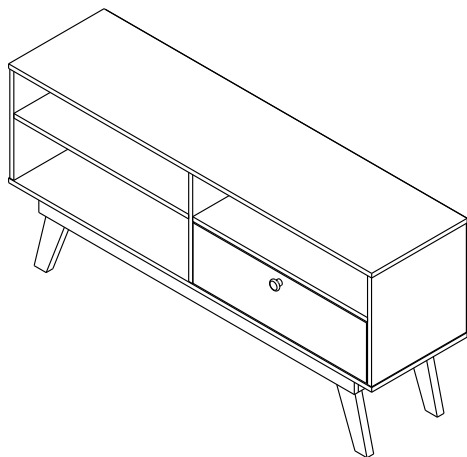



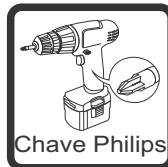



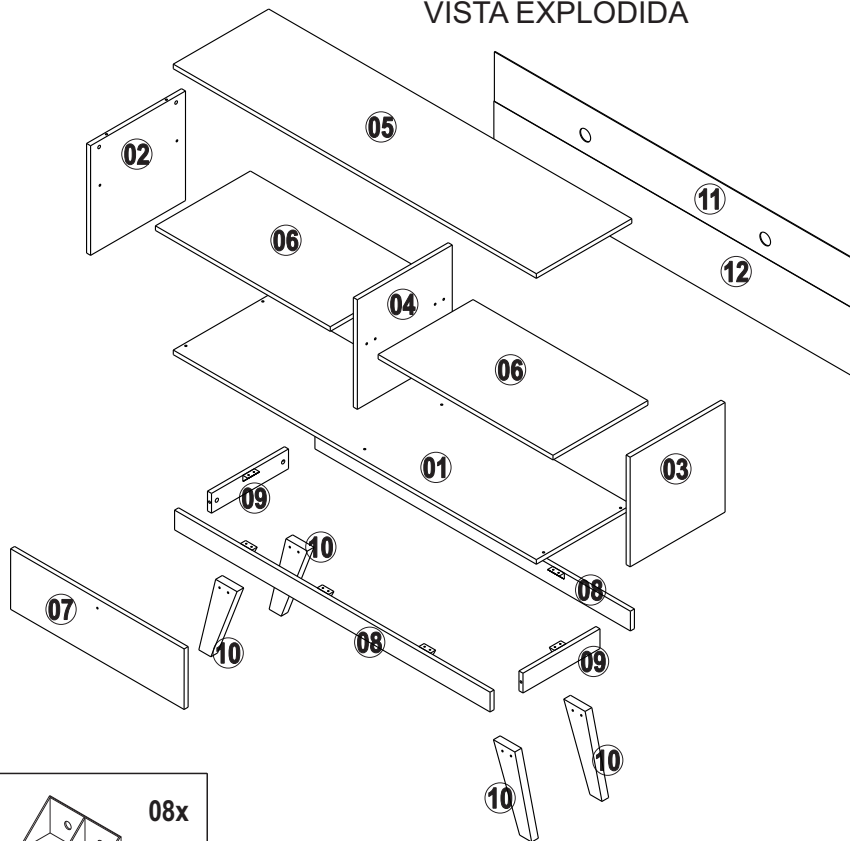









## NECESSÁRIO PARA MONTAGEM:

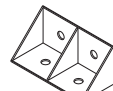

## VISTA EXPLODIDA



|                               |   |                              |  |
|-------------------------------|---|------------------------------|--|
| <b>A</b>                      |  42x     | <b>B</b>                     |  06x    |
| paraf. 3,5x14 flange (1479)   |   | paraf. 3,5x25 c/chata (1687) |  |
| <b>C</b>                      |  09x   | <b>D</b>                     |  12x   |
| paraf. 3,5x35 c/chata (1476)  |   | paraf. c/chata 5x40 (1470)   |  |
| <b>E</b>                      |  04x   | <b>F</b>                     |  04x  |
| paraf. 5,0x50 c/chata (10940) |   | paraf. mini fix (1353)       |  |
| <b>G</b>                      |  04x   | <b>H</b>                     |  08x  |
| tambor mini fix (1356)        |   | Cavilha 6x30 (1293)          |  |
| <b>I</b>                      |  02x   | <b>J</b>                     |  04x  |
| Dobradiça 26mm curva (1348)   |   | Sapata prego 14mm(8752)      |  |
| <b>L</b>                      |  08x   |                              |  |
| Cantoneira 4 furos (2188)     |   |                              |  |
| <b>M</b>                      |  50x   | <b>N</b>                     |  01x  |
| prego 8x8 (2870)              |   | Puxador grace (12667)        |  |
| <b>O</b>                      |  01x   | <b>P</b>                     |  06x |
| Batente (1324)                |   | Trapezio (1329)              |  |
| <b>Q</b>                      |  10x |                              |  |
| Fixador p/costas (1328)       |   |                              |  |

| Item | Ref.  | Descrição                   | Comprimento | Largura | Altura | Quantidade | Material |
|------|-------|-----------------------------|-------------|---------|--------|------------|----------|
| 1    | 12792 | Base rack Houston           | 1358        | 357     | 15     | 1          | MDP      |
| 2    | 12793 | Lateral esquerda Houston    | 355         | 355     | 15     | 1          | MDP      |
| 3    | 12794 | Lateral direita Houston     | 355         | 355     | 15     | 1          | MDP      |
| 4    | 12795 | Divisão rack Houston        | 355         | 355     | 15     | 1          | MDP      |
| 5    | 12796 | Tampo rack Houston          | 1358        | 357     | 15     | 1          | MDP      |
| 6    | 12797 | Prateleira rack Houston     | 654         | 355     | 15     | 2          | MDP      |
| 7    | 12798 | Porta bascula rack Houston  | 649         | 196     | 15     | 1          | MDP      |
| 8    | 12799 | Travessa maior rack Houston | 1180        | 64      | 15     | 2          | MDP      |
| 9    | 12800 | Travessa menor rack Houston | 288         | 64      | 15     | 2          | MDP      |
| 10   | 12803 | Pe rack Houston             | 270         | 85      | 25     | 4          | MDP      |
| 11   | 12801 | Costas superior             | 1355        | 160     | 2,5    | 1          | HDF      |
| 12   | 12802 | Costas inferior             | 1355        | 220     | 2,5    | 1          | HDF      |

1º

Iniciar montagem a partir tempo 01.

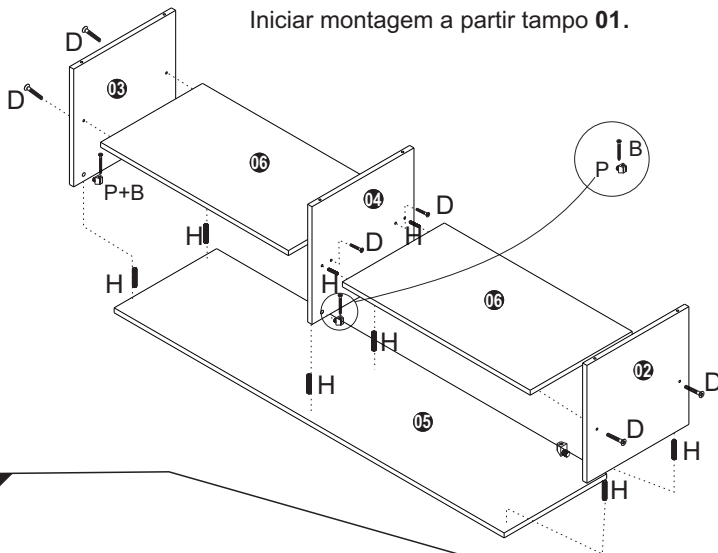

3º

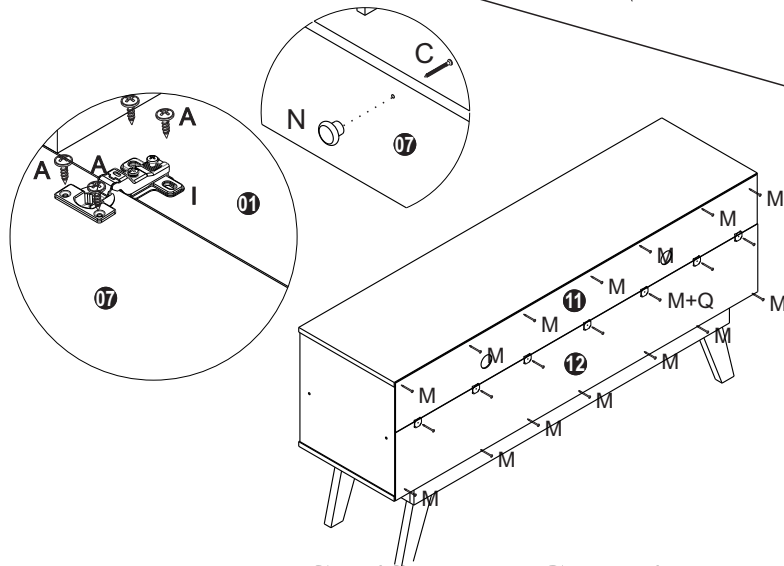

2º

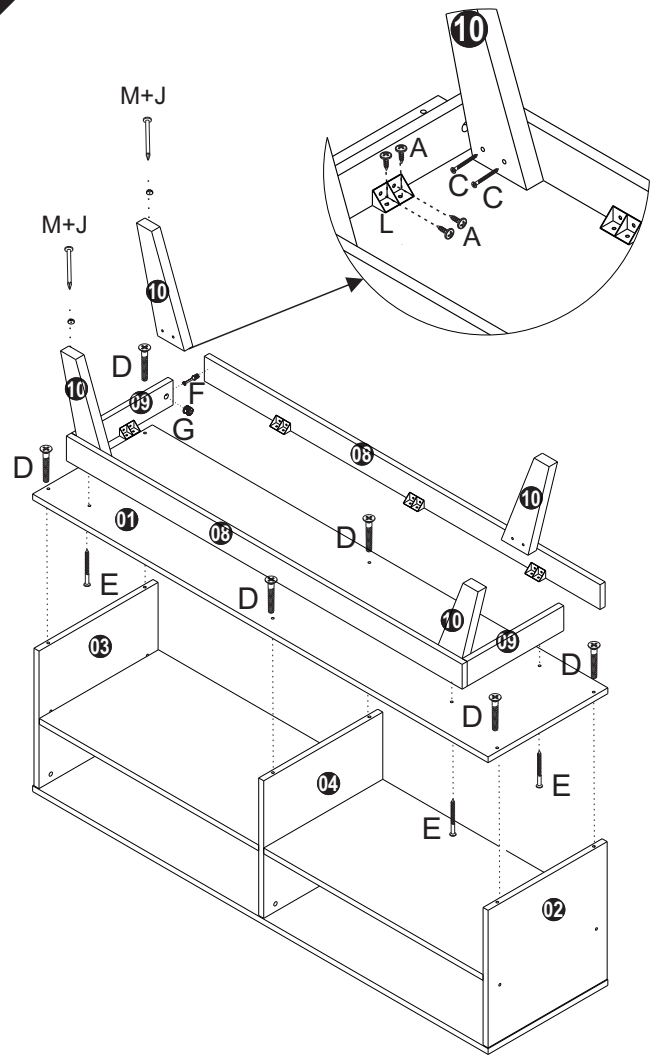

## Certificado de Garantia e Entrega Técnica Valdemóveis

**\*O preenchimento do formulário pelo consumidor é de responsabilidade do lojista e montadores, assim como, a conferência da assinatura de acordo com o RG.**

Solicitamos que esse termo de garantia convencional seja lido atentamente, preenchido e assinado.

Esta garantia começa a ter validade a partir da data do recebimento do produto pelo lojista e a montagem do mesmo na casa do consumidor final. Devendo seguir as seguinte orientações:

- 1- Abertura do produto na residência do consumidor final, na frente de pessoa responsável pelo acompanhamento da montagem.
- 2- Conferência de todas as peças do produto, em quantidade e condições, tudo conforme a orientação de montagem.
- 3- Após a montagem fazer o manuseio do produto com a pessoa responsável pelo recebimento, orientando e fazendo os testes necessários para conferir o estado do produto se está perfeito.
- 4- Caso tenha algum defeito, fazer o preenchimento imediato do problema neste formulário, tirar foto e mandar para a empresa no prazo máximo de 1 dia útil.
- 5- **Orientar que os produtos home suspenso e painel de fabricação da Valdemóveis tem que ser utilizados para colocação de TV e similares apenas presas no painel ou no home através dos suportes parafusados, que são enviados pela empresa, tendo que ser vistoriados no ato da montagem se esta ficou adequada e segura, não podendo ser colocada em cima dos NICHOS a TV ou similar, pois não foi fabricado com essa finalidade, não tendo condições de aguentar o peso.**
- 6- A Valdemóveis e a loja não se responsabilizam pela fragilidade da parede.

Formulário para ser respondido e assinado pelo consumidor:

Nome consumidora final: \_\_\_\_\_  
 CPF nº: \_\_\_\_\_  
 RG nº: \_\_\_\_\_  
 Endereço: \_\_\_\_\_  
 Produto comprado: \_\_\_\_\_  
 Código/Lote: \_\_\_\_\_

- a- Produto foi aberto na frente do consumidor? ( ) sim ( ) não
- b- Produto encontra-se em perfeitas condições? ( ) sim ( ) não
- c- As peças e kits foram completas? ( ) sim ( ) não
- d- O produto após montado e vistoriado está adequado ao uso, não apresentando nenhum defeito? ( ) sim ( ) não
- e- Foi devidamente orientado seu uso? ( ) sim ( ) não
- f- Foi advertido que o produto home e painel não pode ser utilizado o nicho para colocação de TV e similar? ( ) sim ( ) não
- g- Foi vistoriado o produto home e painel e a montagem saiu correta estando seguro ao uso? ( ) sim ( ) não

Após lido e vistoriado venho assinar: \_\_\_\_\_

Data: \_\_\_\_\_

**Obs: Para qualquer pedido de assistência técnica junto a empresa Valdemóveis o presente documento é essencial e imprescindível, tendo que ser enviado junto com pedido de assistência. As demais normas segue Código de Defesa do Consumidor.**

Reclamação do produto no ato da entrega: \_\_\_\_\_

## Disposições Gerais

A Valdemóveis reserva-se ao direito de alterar as características gerais, técnicas e estéticas dos produtos por ela produzidos e comercializados sem prévio aviso. Este Certificado de Garantia é valido apenas para produtos vendidos e utilizados no território brasileiro.