

“Senhores montadores, por favor, ajude-nos a ajudar”

Certificado de Garantia e Entrega Técnica Valdemóveis

***O preenchimento do formulário pelo consumidor é de responsabilidade do lojista e montadores, assim como, a conferência da assinatura de acordo com o RG.**

Solicitamos que esse termo de garantia convencional seja lido atentamente, preenchido e assinado.

Esta garantia começa a ter validade a partir da data do recebimento do produto pelo lojista e a montagem do mesmo na casa do consumidor final. Devendo seguir as seguintes orientações:

- 1- Abertura do produto na residência do consumidor final, na frente de pessoa responsável pelo acompanhamento da montagem.
- 2- Conferência de todas as peças do produto, em quantidade e condições, tudo conforme a orientação de montagem.
- 3- Após a montagem fazer o manuseio do produto com a pessoa responsável pelo recebimento, orientando e fazendo os testes necessários para conferir o estado do produto se está perfeito.
- 4- Caso tenha algum defeito, fazer o preenchimento imediato do problema neste formulário, tirar foto e mandar para a empresa no prazo máximo de 1 dia útil.
- 5- Orientar que os produtos home suspenso e painel de fabricação da Valdemóveis tem que ser utilizados para colocação de TV e similares apenas presas no painel ou no home através dos suportes parafusados, que são enviados pela empresa, tendo que ser vistoriados no ato da montagem se esta ficou adequada e segura, não podendo ser colocada em cima dos NICHOS a TV ou similar, pois não foi fabricado com essa finalidade, não tendo condições de aguentar o peso.**
- 6- A Valdemóveis e a loja não se responsabilizam pela fragilidade da parede.

Formulário para ser respondido e assinado pelo consumidor:

Nome consumidora final: _____

CPF n°: _____

RG n°: _____

Endereço: _____

Produto comprado: _____

Código/Lote: _____

- a- Produto foi aberto na frente do consumidor? () sim () não
- b- Produto encontra-se em perfeitas condições? () sim () não
- c- As peças e kits foram completas? () sim () não
- d- O produto após montado e vistoriado está adequado ao uso, não apresentando nenhum defeito? () sim () não
- e- Foi devidamente orientado seu uso? () sim () não
- f- Foi advertido que o produto home e painel não pode ser utilizado o nicho para colocação de TV e similar? () sim () não
- g- Foi vistoriado o produto home e painel e a montagem saiu correta estando seguro ao uso? () sim () não

Após lido e vistoriado venho assinar: _____

Data: _____

Obs: Para qualquer pedido de assistência técnica junto a empresa Valdemóveis o presente documento é essencial e imprescindível, tendo que ser enviado junto com pedido de assistência. As demais normas segue Código de Defesa do Consumidor.

Reclamação do produto no ato da entrega: _____

PASSO A PASSO DA MONTAGEM

01° Identifique as peças já colocando seus acessórios;

02° MONTE O FUNDO NO RODAPÉ: com o auxílio das cantoneiras (G), monte o Rodapé a parte. Reserve.

03° MONTE A CAIXARIA E AS PORTAS: parafuse as Laterais (07, 06) e a Divisão (20) no Fundo (01). Encaixe a Divisão (03) no Fundo (01). Agora parafuse a Prateleira (18) entre as Divisões (20) e em seguida parafuse o Suporte (16) na Prateleira. À parte parafuse todos os Enchimentos (04, 05) no Tampo (17). Coloque o Tampo (17) sobre as Laterais (07, 20, 06) e aperte os mini fix (J). Prepare as Portas (12) e encaixe-as no local e se achar necessário regule-as. Por fim, parafuse o Rodapé montado no passo anterior no Fundo (01).

04° MONTE OS PAINÉIS E PRATELEIRA: encaixe e parafuse os Painéis Laterais (10, 11) nos Enchimentos (05, 04), NIVELE PELA LATERAL DOS ENCHIMENTOS. Sigas as marcações contidas nos Painéis (08, 09) e parafuse nos Painéis Laterais (10, 11). Após isso prenda os restantes dos Enchimentos (04). Siga as marcações, coloque a cavilha e parafuse a Prateleira (19) nos Painéis (09, 10, 11).

05° PREGUE O FORRO: pregue os Forros (23, 24).

06° ENCAIXE A LUMINÁRIA E PARAFUSE O SUPORTE TV: siga o manual do fornecedor e instale o kit luminária. Coloque o suporte para tv dividindo e parafusando corretamente no Painel Central.

ATENÇÃO:

Para melhor acabamento coloque os tapa furos nas



Disposições Gerais

A Valdemóveis reserva-se ao direito de alterar as características gerais, técnicas e estéticas dos produtos por ela produzidos e comercializados sem prévio aviso.

Esquema de Montagem

Avenida Jesus Candian, Nº 276- Mangueira Rural
Ubá - MG CEP 36503-258 Tel: (32) 3539-7000
www.valdemoveis.com.br

Produto: HOME THEATER PLENUS

Código: 11299

Medida do produto montado: 2000 x 1950 x 375 mm (LxAxP)

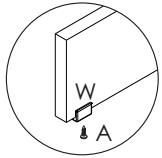
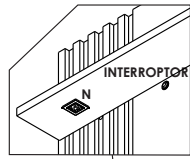
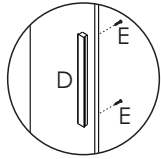
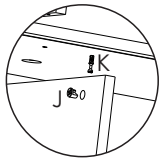

VOLUME 01

01, 14, 15, 17,
19, 23, 24, 13, 30

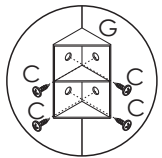

VOLUME 02

04, 08, 09, 12,
16, 21, 20

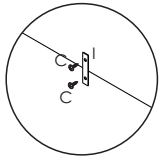

VOLUME 03

05, 06, 07, 10,
11, 18, 03

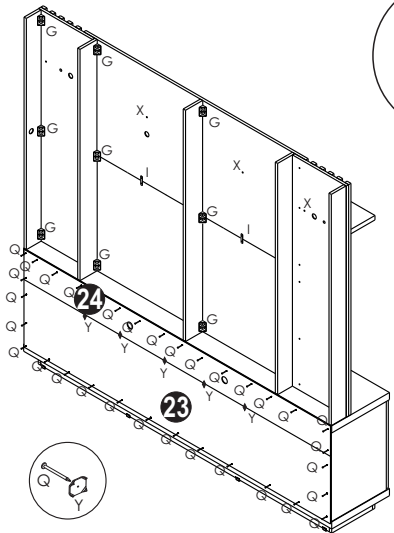

ESTE PRODUTO É DESENVOLVIDO, TESTADO E APROVADO PARA O USO A QUE SE DESTINA, PORTANTO CASO HAJA UMA INSTALAÇÃO INADEQUADA, O FABRICANTE NÃO SE RESPONSABILIZA POR DANOS CAUSADOS A APARELHOS ELETRÔNICOS E ADORNOS COLOCADOS NO PRODUTO.

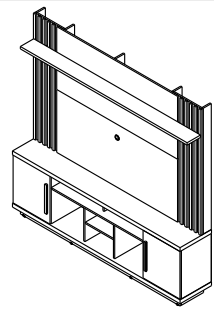

Relação de Peças

ITEM	REF.	DESCRIÇÃO	MEDIDA	QDT
1	11447	Fundo - Home Plenus	2000X380X40	1
3	11449	Divisão - Home Plenus	500X357X15	2
4	11450	Enchimento painel central - Home Plenus	1300X111X15	3
5	11452	Enchimento painel lateral - Home Plenus	1300X96X15	2
6	11453	Lateral inferior direita - Home Plenus	500X357X15	1
7	11454	Lateral inferior esquerda - Home Plenus	500X357X15	1
8	11455	Painel central inferior - Home Plenus	1442X650X15	1
9	11456	Painel central superior - Home Plenus	1442X650X15	1
10	11457	Painel lateral direito - Home Plenus	1300X350X15	1
11	11458	Painel lateral esquerdo - Home Plenus	1300X350X15	1
12	11469	Porta - Home Plenus	493X440X15	2
13	11459	Rodapé frontal - Home Plenus	1971X70X15	1
14	11460	Rodapé lateral - Home Plenus	352X70X15	2
15	11470	Rodapé traseiro - Home Plenus	1939X70X15	1
16	11461	Suporte - Home Plenus	224X150X15	1
17	11462	Tampo - Home Plenus	2000X380X40	1
18	11463	Prateleira - Home Plenus	1110X357X15	1
19	11464	Prateleira superior - Home Plenus	1990X160X25	1
20	11465	Divisão menor - Home Plenus	360X340X15	2
21	11466	Prateleira menor - Home Plenus	335X335X15	1
23	11467	Forro inferior - Home Plenus	1990X380X3	1
24	11468	Forro superior - Home Plenus	1990X170X3	1
30	11616	Rodapé central - Home Plenus	337X70X15	2

Relação de Ferragens

A 08x paraf. chip chata 3,5x14 (1473)	B 04x dobradiça pressão com calço RETO (1491)	C 164x paraf. chip flangeado 3,5x14 (1479)	D 02x puxador laminado madeira cor ipê (8520) madeira cor castanho (1330)	E 16x paraf. chip chata 3,5x25 (1687)
F 01x passa fio preto (2129)	G 31x cantoneira plástica 4 furos (2188)	H 24x paraf. estrutural 5,0x40 (1470)	I 02x chapa para união 2 furos (5365)	J 10x tambor 12x10 mini fix (1356)
K 10x haste simples mini fix (1353)	L 04x arruela M6x1/4 (4905)	M 04x arruela M5x3/16 (4904)	N 05x kit luminaria 2 spot (2637)	O 10x cavilha 6x30 (1293)
P 04x porca M6 (4902)	Q 50x prego 8x8 com cabeça (2870)	R 04x parafuso M4x30 (4898)	S 04x parafuso M5x30 (4900)	T 08x parafuso M6x30 (4901)
U 01x Kit suporte para tv (5449)	V 04x pino suporte 6x8 (1311)	W 08x sapata U 15x15 (1343)	X 04x paraf. chip flangeado 5,0x50 (1480)	Y 05x fixador para forro (1328)
Z 08x pé 100x50 com cantoneira (11556)				



RÉGUA ESCALA 1:1
(saiba a medida do parafuso)