

Produto: MESA DE CENTRO PEROLA

Código: 17583

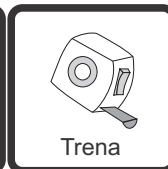

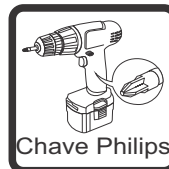

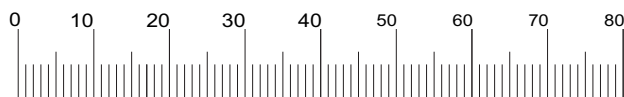
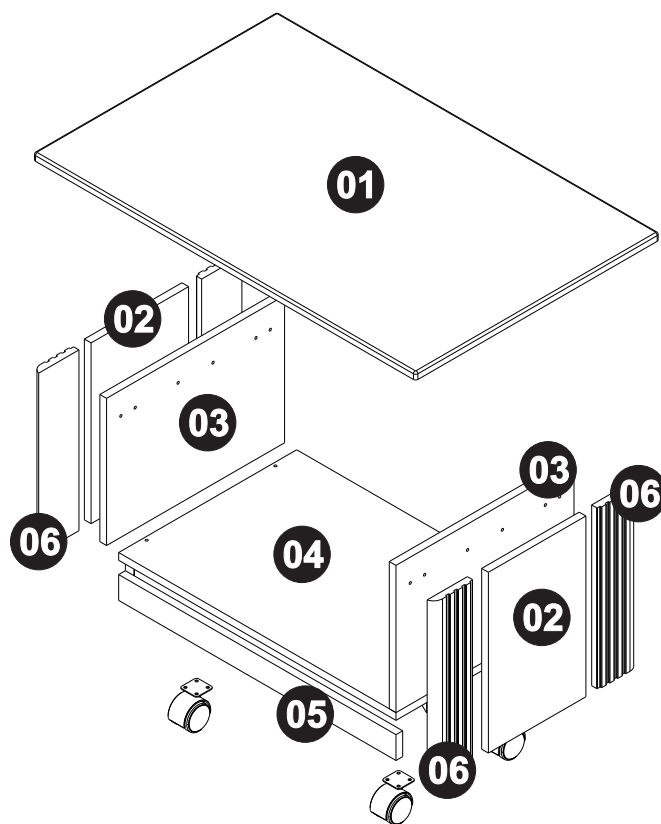
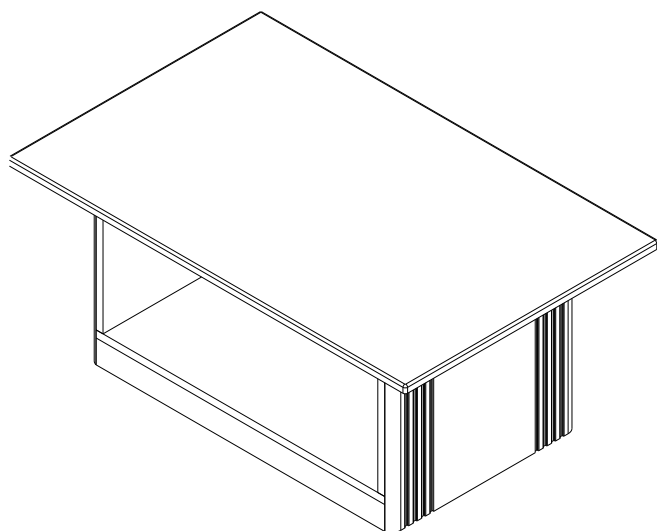

Medida do produto montado: 380 x 859 x 549 mm (AxLxP)

NECESSÁRIO PARA MONTAGEM:



VISTA EXPLODIDA



A 72x  Paraf. flang 3,5x12 (2591)	B 12x  Paraf. c/chata 3,5x25 (1687)	C 04x  Paraf. c/chata 3,5x40 (1471)	D 14x  Cantoneira 4 furos (2188)
E 04x  Rodizios (1317)	F 12x  Tapa furo off white (2111)	VOLUME 01 01, 02, 03, 04, 06	

LISTAGEM DE PEÇAS MESA DE CENTRO PEROLA

Cod.	Ref.	Descrição	Comp	Larg	Alt	Material	Qnt
1	12376	TAMPO	859	549	15	MDF	1
2	17635	LATERAL EXTERNA	350	218	15	MDP	2
3	17636	LATERAL INTERNA	398	285	15	MDP	2
4	12374	BASE	620	398	15	MDP	1
5	12375	RODAPÉ	620	50	15	MDP	2
6	17637	MOLDURA	350	90	15	MDF	4

IMPORTANTE: Antes da montagem deste produto, confira todo conteúdo de peças e componentes conforme indicado abaixo. No caso de falta de peças, entre imediatamente em contato com a loja onde o mesmo foi comprado para resolução do problema. A não observância desta instrução, exime o fabricante de quaisquer responsabilidades futuras.

Certificado de Garantia e Entrega Técnica ValdeMóveis

TERMOS E PRAZO DE GARANTIA

A indústria de móveis ValdeMóveis Ltda assegura 90 (noventa) dias de garantia legal para toda a linha de produtos, mediante a apresentação de nota fiscal, com início da contagem do prazo nos termos da lei vigente.

Constando o eventual defeito de fabricação, o consumidor deverá entrar em contato com a loja onde adquiriu o produto ou em caso de compra direta com o e-mail da empresa informado neste certificado. No prazo de garantia, as partes por ventura defeituosas serão substituídas gratuitamente, por outra da mesma linha e modelo.

O projeto, instalação e a montagem dos produtos na residência do consumidor não são de responsabilidade da ValdeMóveis, bem como instalações de eletrodoméstico. As montagens devem seguir as instruções que se encontram na embalagem de cada módulo.

EXCLUSÃO DA GARANTIA

O presente termo exclui de sua garantia:

- Danos causados em consequência de acidentes, mau uso, manuseio ou deslocamento incorreto dos produtos;
- Defeitos causados por montagem incorreta ou em paredes inadequadas (a fixação dos Painéis, Homes Suspense e Armários de forma segura depende da qualidade da parede);
- Danos decorrentes de agentes externos (inundações, incêndios, etc.);
- Danos causados por produtos de limpeza não recomendadas por esse manual;
- Danos causados por agentes da natureza externos (cupins, insetos e outras pragas);
- Danos no transporte não certificado pela empresa ValdeMóveis;
- Defeitos originário da utilização do produto em ambientes sujeitos a intempérie, umidade, maresia, frio e calor intenso;
- A ValdeMóveis não se responsabiliza pela instalação de cubas, pias ou similares;
- Também não se responsabiliza pelas instalações elétricas, hidráulicas e de gás, bem como os danos que possa vir a causar no produto.



A Indústria de Móveis ValdeMóveis LTDA garante a qualidade de seus produtos quanto a avarias de produção, conforme a Lei 8078/90, nos limites estabelecidos. A ValdeMóveis reserva o direito de efetuar modificações de caráter técnico, sem aviso prévio. Este Certificado de Garantia é válido apenas para produtos vendidos e utilizados no território brasileiro.

VERSÃO: 12/11/2024

E-MAIL: assistencia@valdemoveis.com.br

01

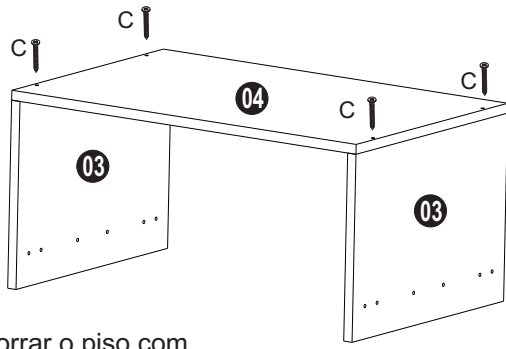

Forrar o piso com papelão para não danificar o produto.

02

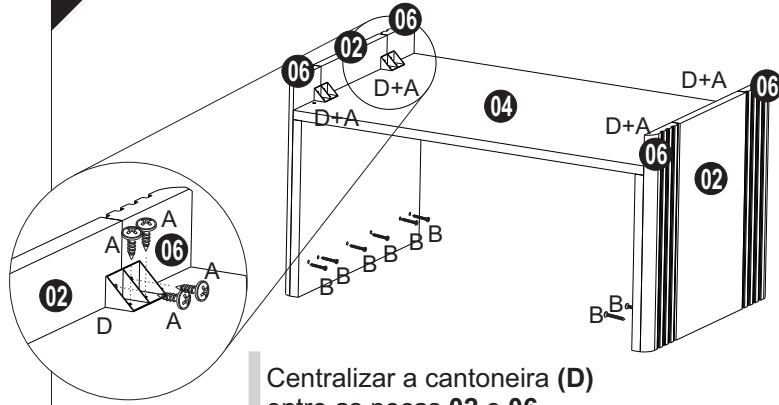

Centralizar a cantoneira (D) entre as peças 02 e 06.

03

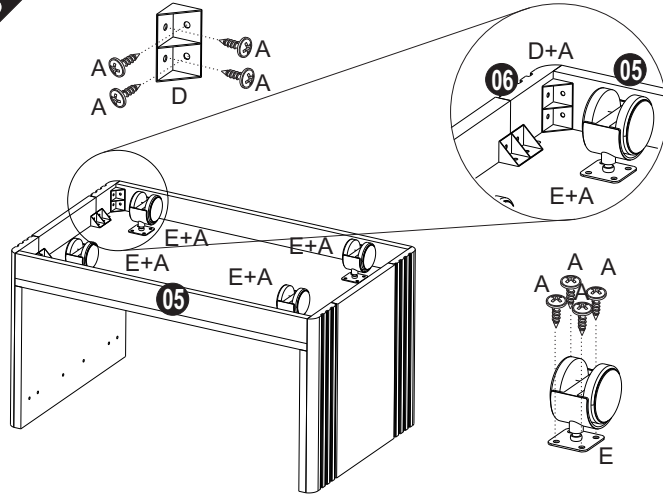

04

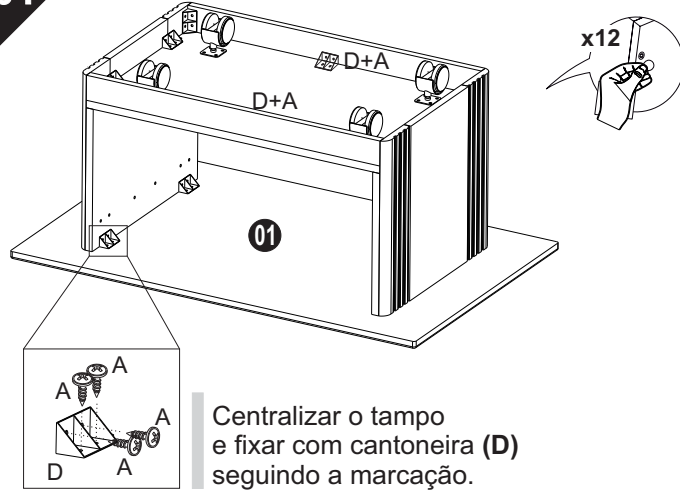

Centralizar o tampo e fixar com cantoneira (D) seguindo a marcação.