

Produto: ROUPEIRO ANDORINHA

Código: 16948

Produto: ROUPEIRO ANDORINHA C/ ESPELHO

Código: 17620

Medida do produto montado: 2250 x 1850 x 470 mm (AxLxP)

NECESSÁRIO PARA MONTAGEM:

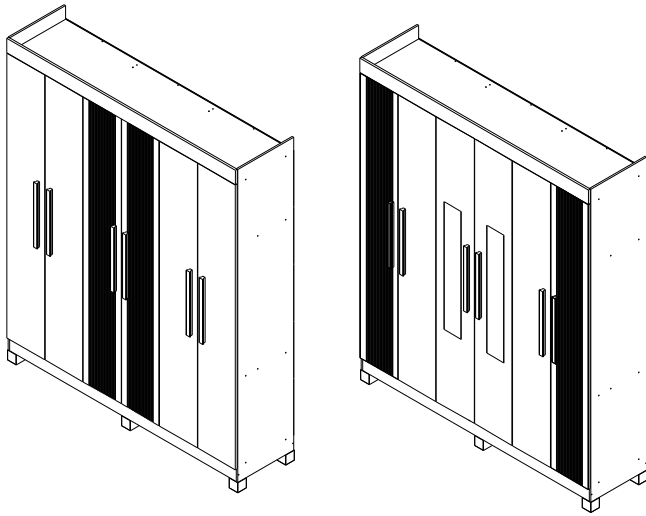
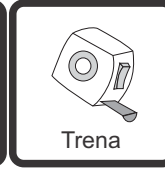
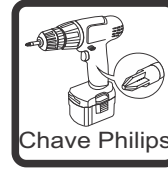

NA OPÇÃO COM ESPELHO
MONTAR AS PORTAS
FRESADAS NAS LATERAIS

VISTA EXPLODIDA

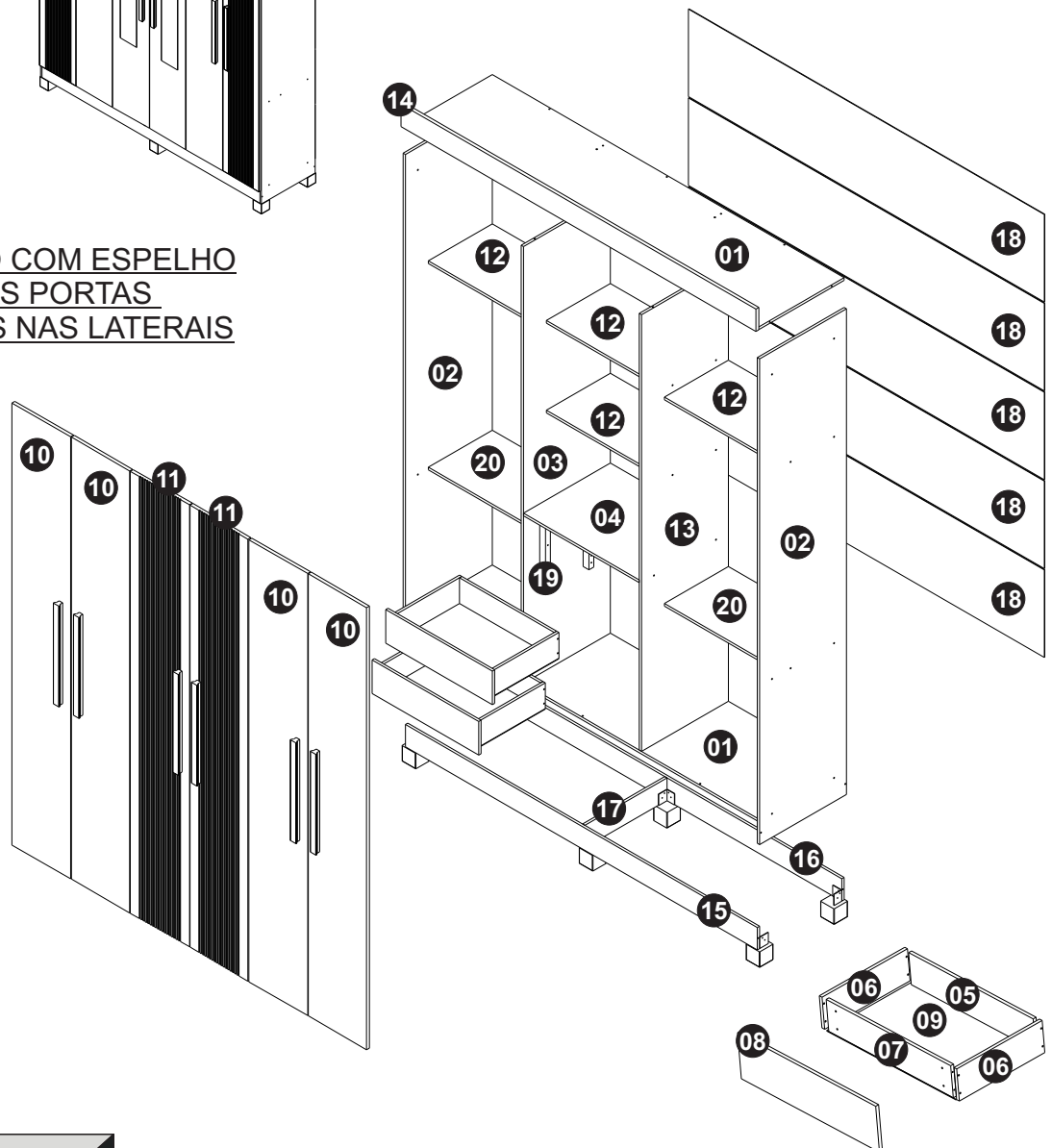

VOLUME 01

01;02;04;05;06;07;08;09
14;15;16;17;18;19;
KIT FERRAGEM

VOLUME 02

03;12;13.

VOLUME 03







10;11.

VOLUME 04 (OPCIONAL)

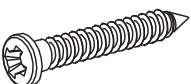
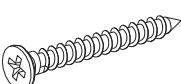
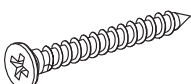
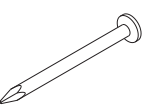
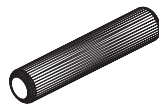
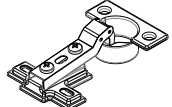
ESPELHO.

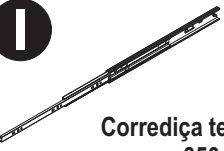
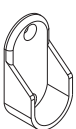
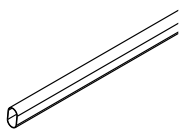
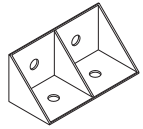
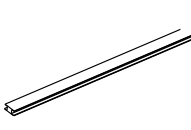
LISTAGEM ROUPEIRO ANDORINHA

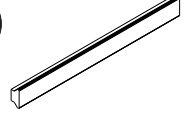
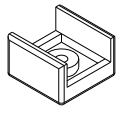
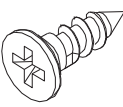
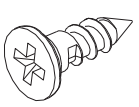
Cod.	Ref.	Descrição	Comp	Larg	Alt	Material	Qnt
1	16986	BASE	1815	448	12	MDF	2
2	16971	LATERAL	2170	448	12	MDF	2
3	17021	DIVISÃO ESQUERDA	1951	448	12	MDF	1
4	17022	PRATELEIRA CENTRAL	597	448	12	MDF	1
5	17023	TRASEIRO GAVETA	489	115	12	MDF	2
6	16989	LATERAL GAVETA	350	115	12	MDF	4
7	17024	CONTRA FRENTE	489	115	12	MDF	2
8	17025	FRENTE DA GAVETA	535	150	12	MDF	2
9	17026	FUNDO DE GAVETA	512	350	2,5	HDF	2
10	17020	PORTAS	1975	302	15	MDF	4
11	17034	PORTA FRESADA	1975	302	15	MDF	2
12	16987	PRATELEIRA SUPERIOR	597	330	12	MDF	4
13	17035	DIVISÃO DIREITA	1951	448	12	MDF	1
14	17036	RODATAMPO	1831	100	15	MDF	1
15	16973	RODAPÉ	1815	100	12	MDF	1
16	16974	RODAPÉ TRASEIRO	1815	100	12	MDF	1
17	16990	RODAPÉ	424	100	12	MDF	1
18	16988	FORRO	1836	391	2,5	HDF	5
19	17019	DISTANCIADOR	380	30	25	MDF	4
20	17189	PRATELEIRA INFERIOR	597	330	12	MDF	2

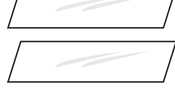
A  Paraf. flang 3,5x12 (2591) 152x	B  Paraf. 3,5x22 panela (1477) 12x	C  Paraf. chata 3,5x40 (1471) 74x	D  Paraf. chata 4,0x25 (7769) 18x
E  Prego 10x10 (1318) 90x	F  Pavilha 6x30 (1293) 10x	G  Dobradiça 26mm CURVA (1348) 18x	H  Cantoneira 2 furos (1380) 02x
I  Corrediça telescópica 350mm (4100) 02x	J  Suporte cabideiro (1369) 04x	K  Cabideiro Alumínio 588mm (17303) 02x	L  Cantoneira 4 furos (2188) 05x
M  Perfil H 1815mm (16937) 04x	N  Pé plástico cantoneira 50x50 (16938) 06x	O  Puxador MDF 450mm (17002/17003) 06x	P  Mini Sapata U (1343) 08x
Q  Paraf. Chata 3,5x12 (1475) 28x	R  Paraf. Chata 3,5x16 (2607) 04x	S  Suporte p/ espelho (4985) 04x	T  OPCIONAL ESPELHO 1000x220x(17827) 02x

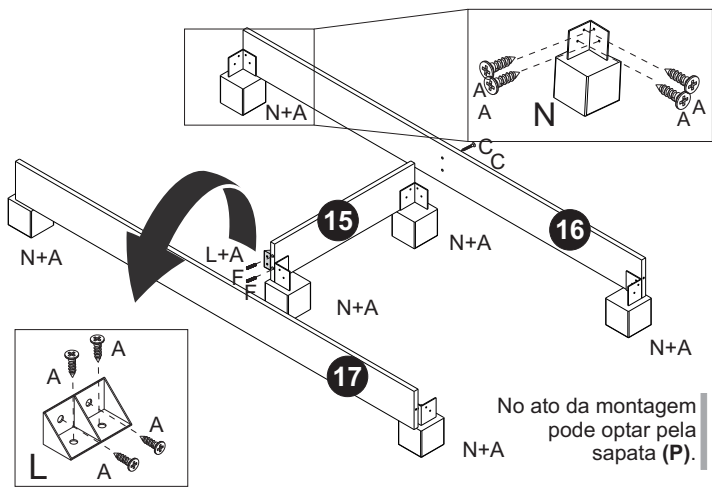
01

No ato da montagem
pode optar pela
sapata (P).

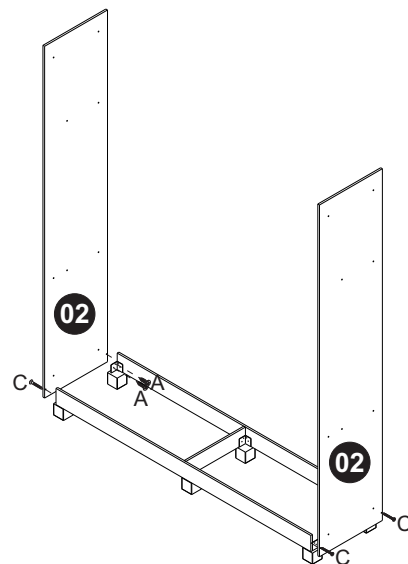
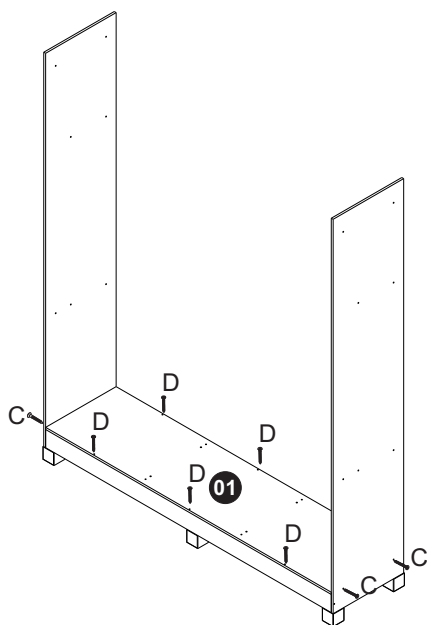
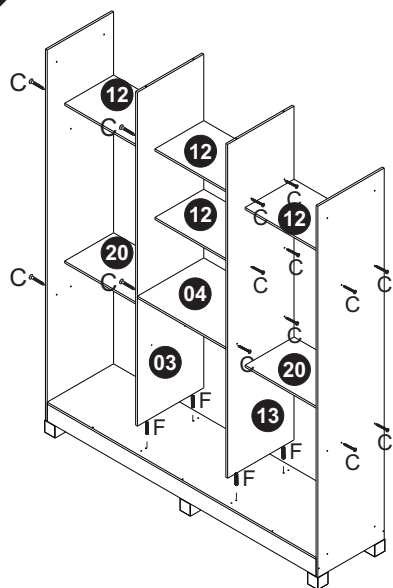
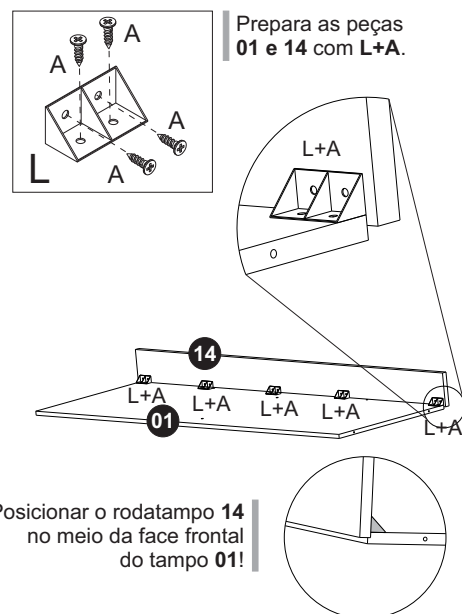
02**03****04****05**

Prepara as peças
01 e 14 com L+A.

Posicionar o rodapié 14
no meio da face frontal
do tampo 01!

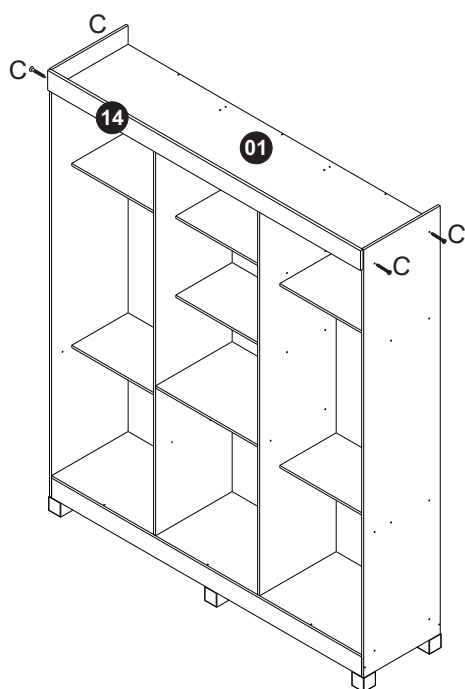
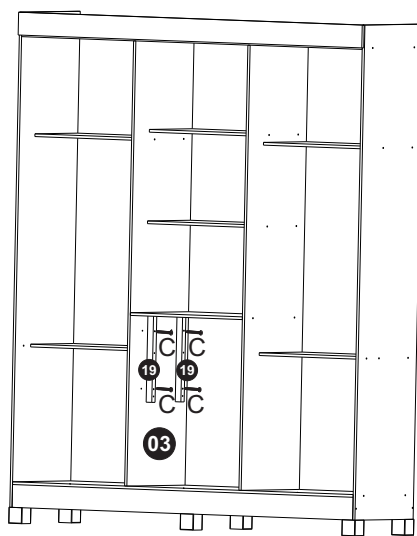
06**07**

FIXAR OS DISTANCIADORES
SEGUINDO AS MARCAÇÕES.

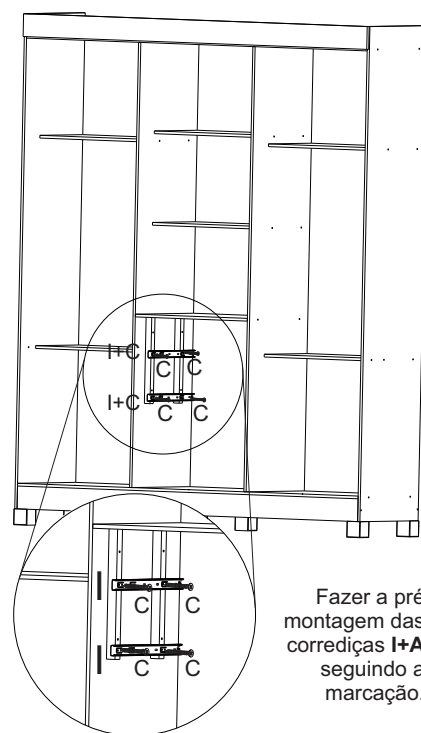
08

Fazer a pré
montagem das
corrediças I+A
segundo a
marcação.

Certificado de Garantia e Entrega Técnica ValdeMóveis

TERMOS E PRAZO DE GARANTIA

A indústria de móveis Valdemoveis Ltda assegura 90 (noventa) dias de garantia legal para toda a linha de produtos, mediante a apresentação de nota fiscal, com início da contagem do prazo nos termos da lei vigente.

Constando o eventual defeito de fabricação, o consumidor deverá entrar em contato com a loja onde adquiriu o produto ou em caso de compra direta com o e-mail da empresa informado neste certificado. No prazo de garantia, as partes por ventura defeituosas serão substituídas gratuitamente, por outra da mesma linha e modelo.

O projeto, instalação e a montagem dos produtos na residência do consumidor não são de responsabilidade da ValdeMóveis, bem como instalações de eletrodoméstico. As montagens devem seguir as instruções que se encontram na embalagem de cada módulo.

EXCLUSÃO DA GARANTIA

O presente termo exclui de sua garantia:

- Danos causados em consequência de acidentes, mau uso, manuseio ou deslocamento incorreto dos produtos;
- Defeitos causados por montagem incorreta ou em paredes inadequadas (a fixação dos Painéis, Homes Suspense e Armários de forma segura depende da qualidade da parede);
- Danos decorrentes de agentes externos (inundações, incêndios, etc.);
- Danos causados por produtos de limpeza não recomendadas por esse manual;
- Danos causados por agentes da natureza externos (cupins, insetos e outras pragas);
- Danos no transporte não certificado pela empresa ValdeMóveis;
- Defeitos originário da utilização do produto em ambientes sujeitos a intempérie, umidade, maresia, frio e calor intenso;
- A ValdeMóveis não se responsabiliza pela instalação de cubas, pias ou similares;
- Também não se responsabiliza pelas instalações elétricas, hidráulicas e de gás, bem como os danos que possa vir a causar no produto.



A Indústria de Móveis ValdeMóveis LTDA garante a qualidade de seus produtos quanto a avárias de produção, conforme a Lei 8078/90, nos limites estabelecidos. A ValdeMóveis reserva o direito de efetuar modificações de caráter técnico, sem aviso prévio. Este Certificado de Garantia é válido apenas para produtos vendidos e utilizados no território brasileiro.

VERSÃO: 17/12/2025

E-MAIL: assistencia@valdemoveis.com.br

09

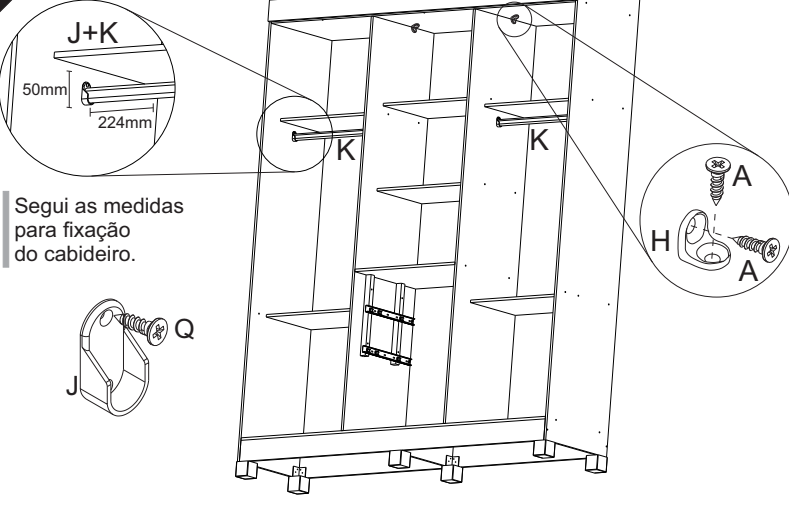

Segui as medidas para fixação do cabideiro.

10

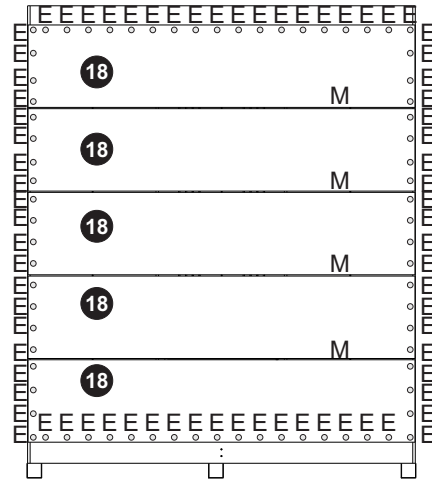

11

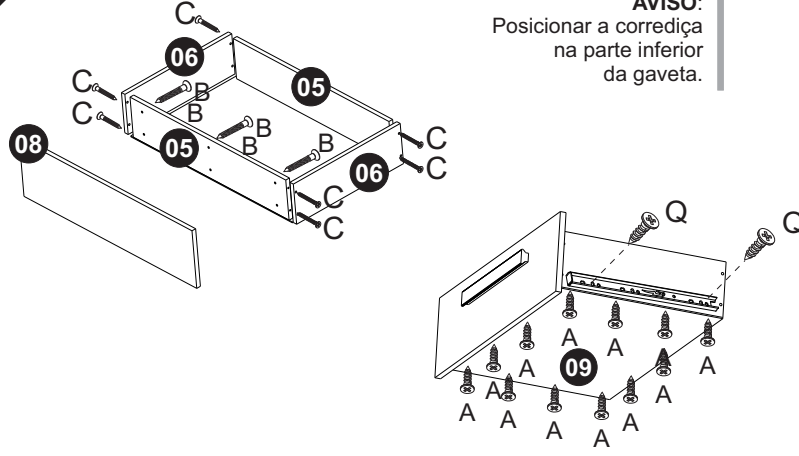

AVISO:
Posicionar a corredeira na parte inferior da gaveta.

12

