

Produto: ARMÁRIO APOLO

Código: 17589

Medida do produto montado: 2000 x 1800 x 450 mm (AxLxP)

NECESSÁRIO PARA MONTAGEM:

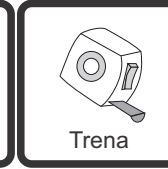
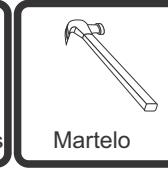
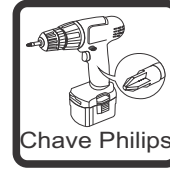

VISTA EXPLODIDA

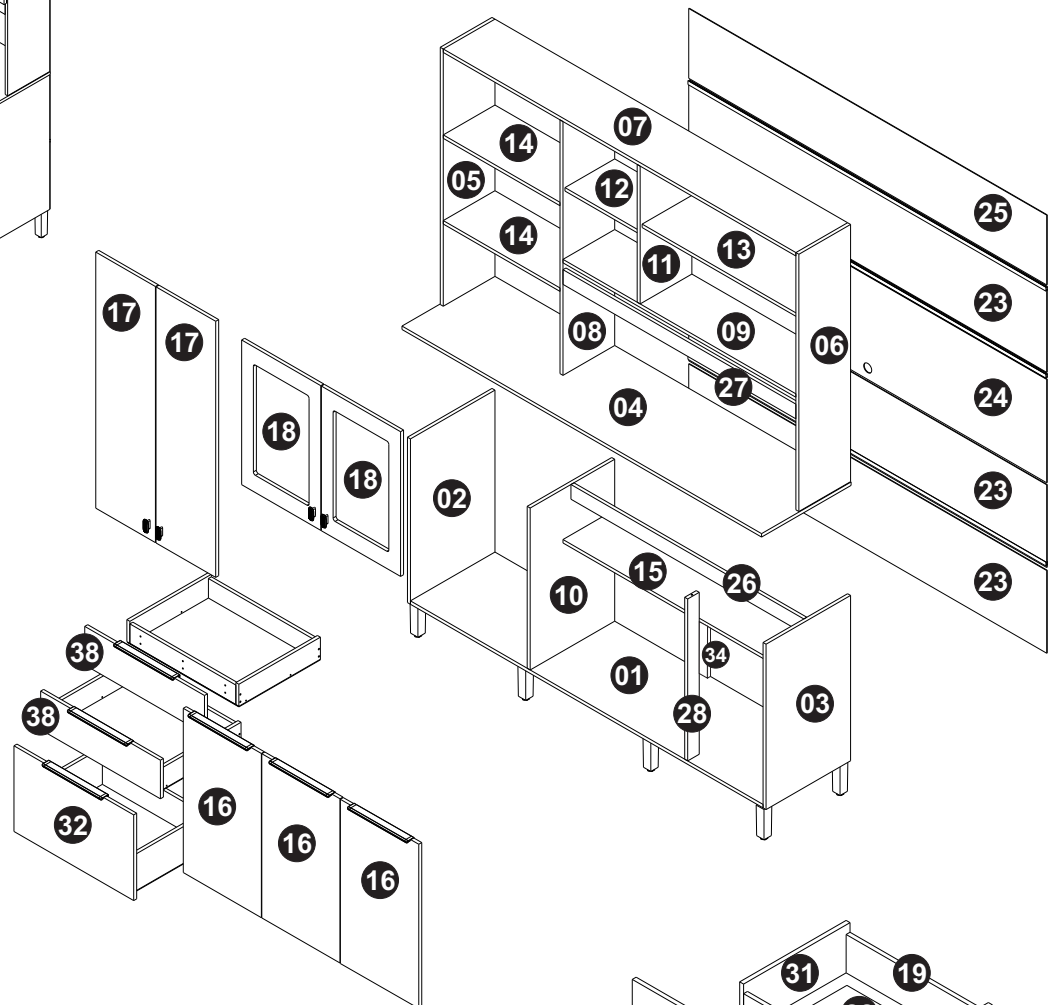
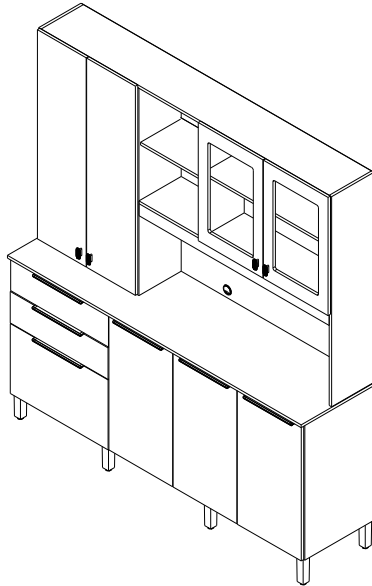

VOLUME 01

03;05;14;15;17;19;20;
21;22;27;28;32;33;
KIT FERRAGEM

VOLUME 02

01;02;04;06;07;08;09;10;11;12
13;23;24;25;26;29;30;31;34.











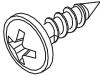
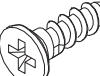
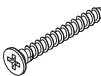
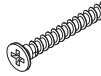
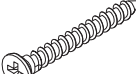
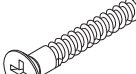
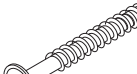

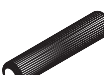

VOLUME 03

16;18;32; VIDRO

Obs: Peso máximo suportado pela prateleira móvel 5kg
peso máximo suportado por gavetas 3kg

LISTAGEM DE PEÇAS ARMARIO APOLO

Cod.	Ref.	Descrição	Comp	Larg	Alt	Material	Qnt
1	17795	BASE	1773	425	15	MDP	1
2	17796	LATERAL ESQUERDA	720	425	15	MDP	1
3	17797	LATERAL DIREITA	720	425	15	MDP	1
4	17798	TAMPO	1808	450	15	MDP	1
5	17799	LATERAL ESQUERDA SUPERIOR	1120	260	15	MDP	1
6	17800	LATERAL DIREITA SUPERIOR	1120	260	15	MDP	1
7	17801	TAMPO SUPERIOR	1773	260	15	MDP	1
8	17803	DIVISÃO SUPERIOR	1105	260	15	MDP	1
9	17804	PRATELEIRA SUPERIOR	1171	260	15	MDP	1
10	17805	DIVISÃO INFERIOR	705	425	15	MDP	1
11	17806	DIVISÃO DO NICHOS	600	260	15	MDP	1
12	17807	PRATELEIRA DO NICHOS	373	250	15	MDP	1
13	17808	PRATELEIRA SUPERIOR DIREITA	783	250	15	MDP	1
14	17809	PRATELEIRA SUPERIOR ESQUERDA	587	260	15	MDP	2
15	17910	PRATELEIRA INFERIOR	1171	260	15	MDP	1
16	17811	PORTA INFERIOR	715	392	15	MDP	3
17	17812	PORTA MAIOR	1115	300	15	MDP	2
18	17813	PORTA PARA VIDRO	630	398	15	MDF	2
19	17709	TRASEIRO GAVETA MAIOR	533	128	15	MDP	1
20	12519	LATERAL GAVETA MAIOR	410	96	15	MDP	4
21	17710	CONTRA FRENTE MAIOR GAVETA	533	128	15	MDP	1
22	14214	FUNDO DE GAVETA	560	410	2,5	HDF	3
23	11212	FORRO INFERIOR	1800	360	2,5	HDF	3
24	17814	FORRO CENTRAL	1800	450	2,5	HDF	1
25	17815	FORRO SUPERIOR	1800	304	2,5	HDF	1
26	14194	TRAVESSA INFERIOR	1171	64	15	MDP	1
27	15840	TRAVESSA SUPERIOR	1171	64	15	MDP	1
28	11222	BATENTE ESTREITO PORTA	705	58	15	MDP	1
29	14213	TRASEIRO GAVETA MENOR	533	85	15	MDP	2
30	14215	CONTRA FRENTE GAVETA MENOR	533	85	15	MDP	2
31	17711	LATERAL DE GAVETA MENOR	410	160	15	MDP	2
32	17712	FRENTE DE GAVETA MAIOR	602	349	15	MDP	1
33	17718	FRENTE DE GAVETA MENOR	302	180	15	MDP	2
34	17904	SUPORTE PRATELEIRA INFERIOR	342	64	15	MDP	1

A  Paraf. flang 3,5x14 (1479) 166x	B  Paraf. chata 3,5x14 (1473) 60x	C  Paraf. chata 3,5x25 (1687) 18x	D  Paraf. chata 3,5x30 (1478) 08x
E  Paraf. chata 3,5x40 (1471) 24x	F  Paraf. estrutural 5,0x40 (1470) 52x	G  Paraf. c/flange 5,0x50 (1480) 08x	H  Dobradiça 35mm SLOW (13006) 16x
I  Corrediça telescópica 350 mm (4100) 03x	J  Prego 10x10 (1318) 80x	K  Cavilha 6x30 (1293) 08x	L  Cantoneira 4 furos (2188) 10x
M  Fixador metálico (1328) 08x	N  Perfil H 1770mm CIN (9418) Perfil H 1770mm BCO (2218) 03x	O  Pés 130mm retangular (11942) 08x	P  Passa fio CIN (2069) Passa fio BCO (2129) 01x
Q  Puxador Belly CHAMP (17729) 04x	R  Puxador Baly 300MM (14884) 06x	S  Suporte meia lua (1400) 12x	T  Vidro mini boreal (3044) 02x

01

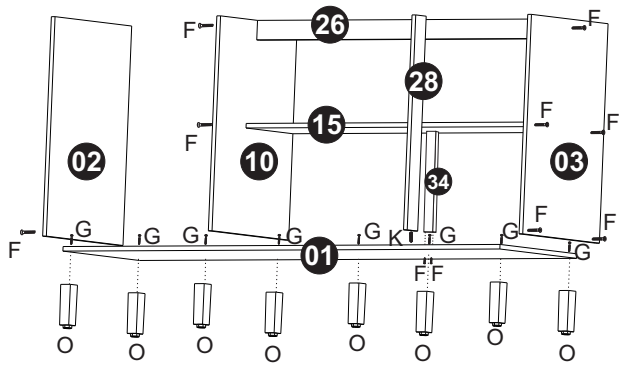

02

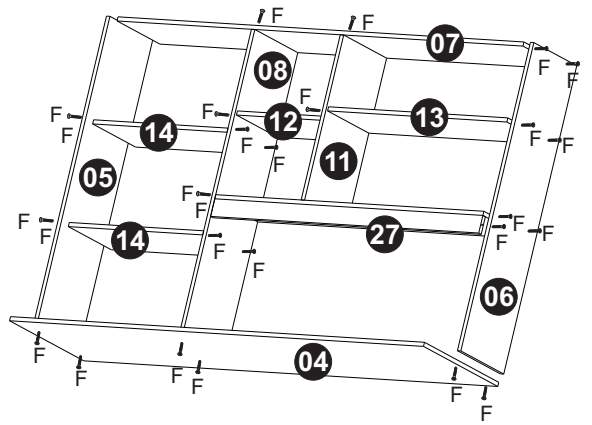

03

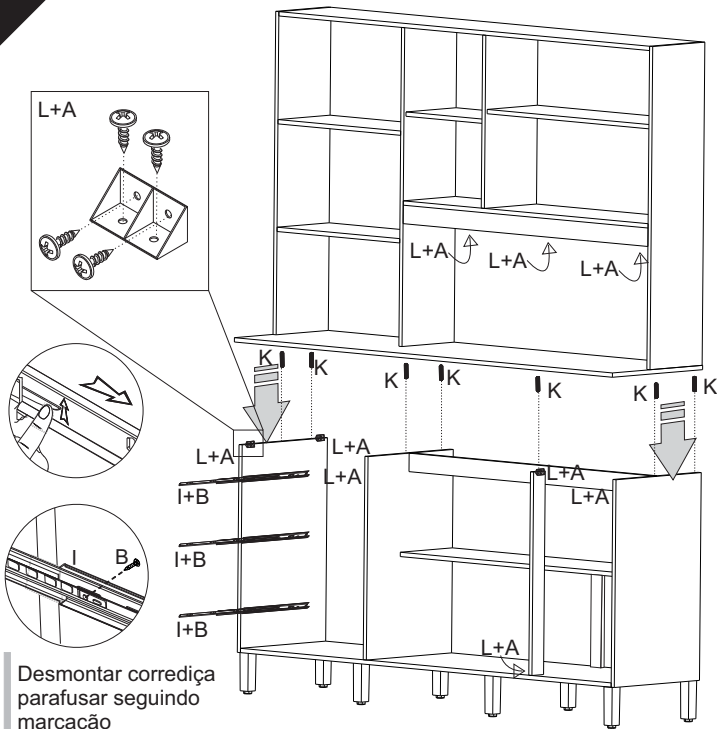

04

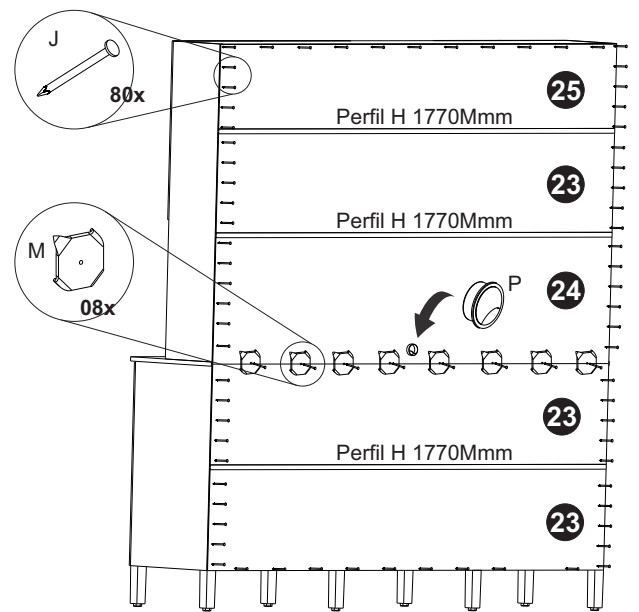

05

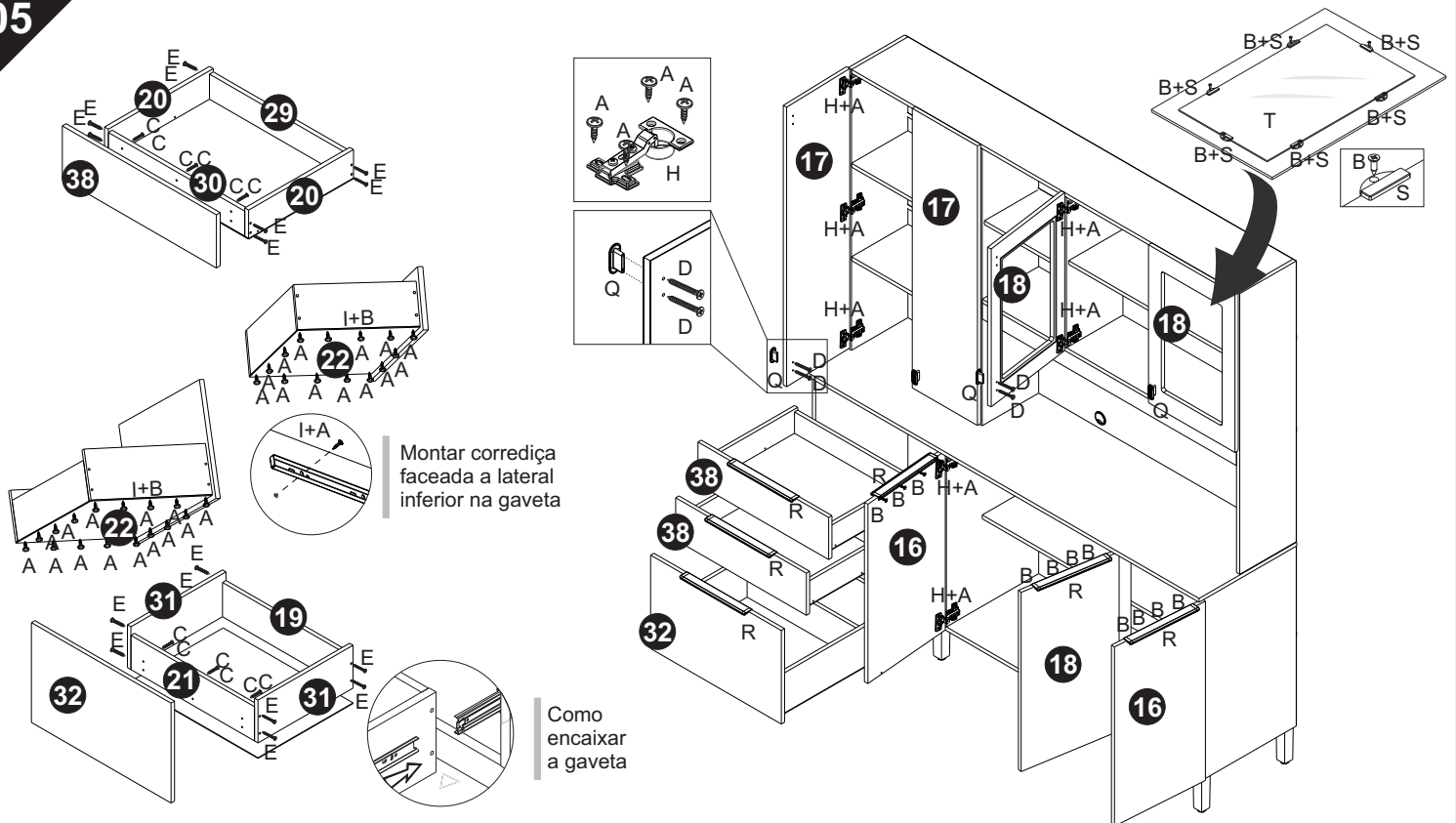

Certificado de Garantia e Entrega Técnica ValdeMóveis

TERMOS E PRAZO DE GARANTIA

A indústria de móveis Valdemoveis Ltda assegura 90 (noventa) dias de garantia legal para toda a linha de produtos, mediante a apresentação de nota fiscal, com início da contagem do prazo nos termos da lei vigente.

Constando o eventual defeito de fabricação, o consumidor deverá entrar em contato com a loja onde adquiriu o produto ou em caso de compra direta com o e-mail da empresa informado neste certificado. No prazo de garantia, as partes porventura defeituosas serão substituídas gratuitamente, por outra da mesma linha e modelo.

O projeto, instalação e a montagem dos produtos na residência do consumidor não são de responsabilidade da ValdeMoveis, bem como instalações de eletrodoméstico. As montagens devem seguir as instruções que se encontram na embalagem de cada módulo.

EXCLUSÃO DA GARANTIA

O presente termo exclui de sua garantia:

- Danos causados em consequência de acidentes, mau uso, manuseio ou deslocamento incorreto dos produtos;
- Defeitos causados por montagem incorreta ou em paredes inadequadas (a fixação dos Painéis, Homes Suspenso e Armários de forma segura depende da qualidade da parede);
- Danos decorrentes de agentes externos (inundações, incêndios, etc.);
- Danos causados por produtos de limpeza não recomendadas por esse manual;
- Danos causados por agentes da natureza externos (cupins, insetos e outras pragas);
- Danos no transporte não certificado pela empresa ValdeMoveis;
- Defeitos originário da utilização do produto em ambientes sujeitos a intempérie, umidade, maresia, frio e calor intenso;
- A ValdeMoveis não se responsabiliza pela instalação de cubas, pias ou similares;
- Também não se responsabiliza pelas instalações elétricas, hidráulicas e de gás, bem como os danos que possa vir a causar no produto.



A Indústria de Móveis ValdeMoveis LTDA garante a qualidade de seus produtos quanto a avarias de produção, conforme a Lei 8078/90, nos limites estabelecidos. A ValdeMoveis reserva o direito de efetuar modificações de caráter técnico, sem aviso prévio. Este Certificado de Garantia é válido apenas para produtos vendidos e utilizados no território brasileiro.