

Produto: PANELEIRO CRISTAL

Código: 17503

Medida do produto montado: 600 larg. x 2060 alt. x 420 prof.

NECESSÁRIO PARA MONTAGEM:

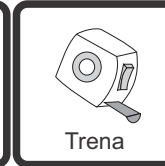
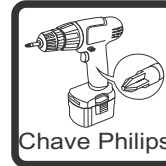

VISTA EXPLODIDA

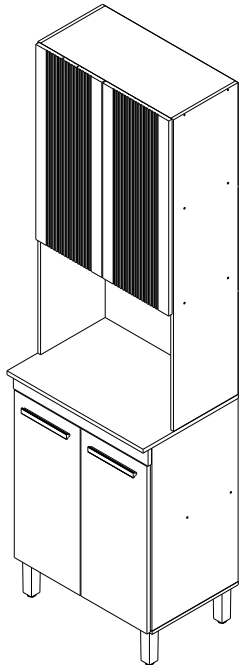

Espaço para
Forno/Microondas

574 larg x 445 alt x 420 prof.

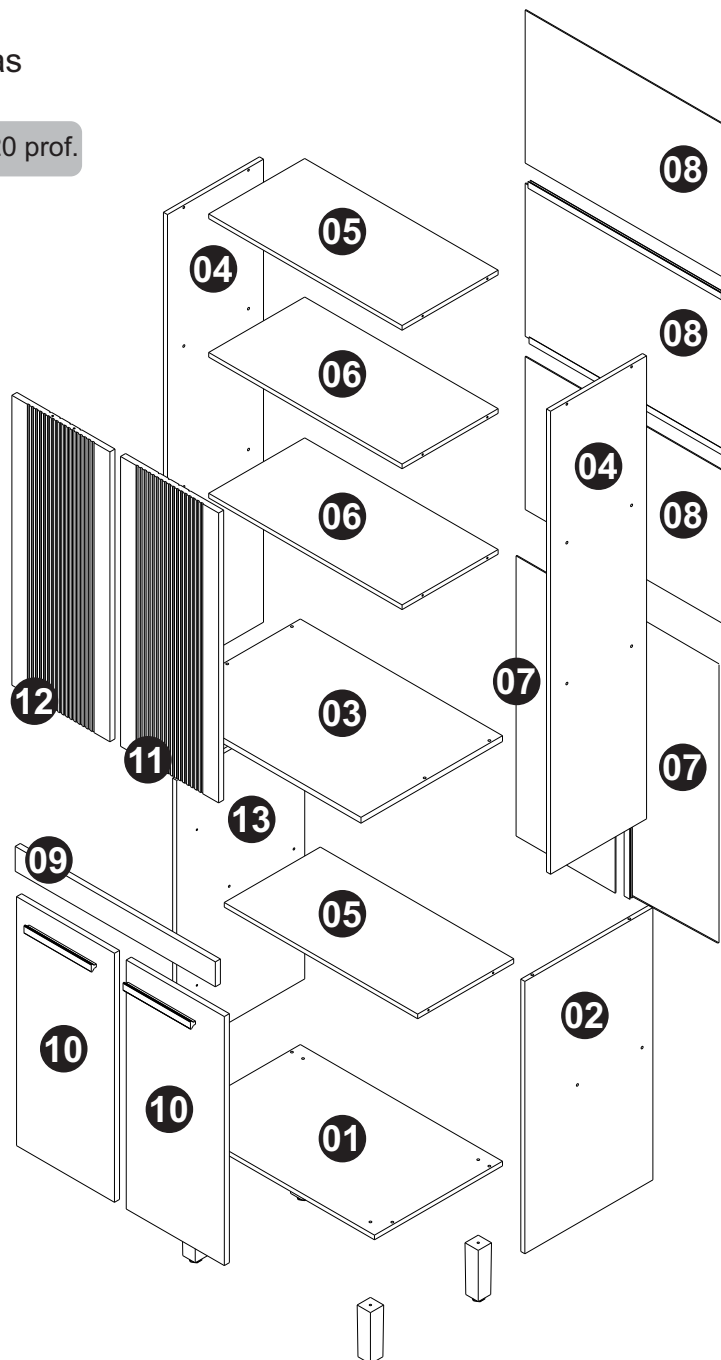

VOLUME 01

04;05;06;07;11;12;13
KIT FERRAGEM.





VOLUME 02

01;02;03;08;09;10.

IMPORTANTE: Antes da montagem deste produto, confira todo conteúdo de peças e componentes conforme indicado abaixo. No caso de falta de peças, entre imediatamente em contato com a loja onde o mesmo foi comprado para resolução do problema. A não observância desta instrução, exime o fabricante de quaisquer responsabilidades futuras.

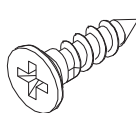
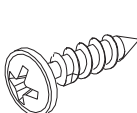
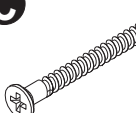
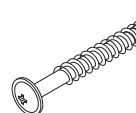
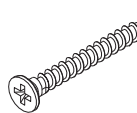
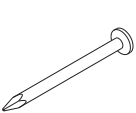
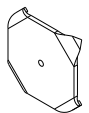
LISTAGEM DE PEÇAS PANELEIRO COZ CRISTAL

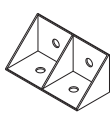
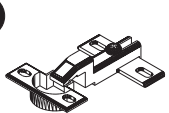
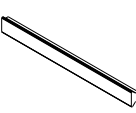
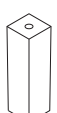
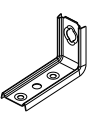
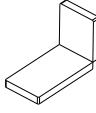
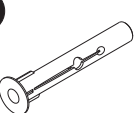
| Cod. | Ref. | Descrição | Comp | Larg | Alt | Material | Qnt |
|------|-------|-------------------------|------|------|-----|----------|-----|
| 1 | 12837 | BASE | 600 | 380 | 12 | MDP | 1 |
| 2 | 12838 | LATERAL ESQUERDA | 700 | 380 | 12 | MDP | 1 |
| 3 | 12840 | TAMPO | 600 | 420 | 15 | MDP | 1 |
| 4 | 16205 | LATERAL SUPERIOR | 1190 | 285 | 12 | MDP | 2 |
| 5 | 16206 | TAMPO/PRATELEIRA | 574 | 285 | 12 | MDP | 2 |
| 6 | 16207 | PRATELEIRA SUPERIOR | 574 | 285 | 12 | MDP | 2 |
| 7 | 12847 | FORRO INFERIOR | 720 | 294 | 2,5 | HDF | 2 |
| 8 | 12848 | FORRO SUPERIOR | 393 | 595 | 2,5 | HDF | 3 |
| 9 | 16208 | VISTA FRONTAL | 594 | 64 | 15 | MDP | 1 |
| 10 | 16209 | PORTA INFERIOR | 291 | 640 | 15 | MDP | 2 |
| 11 | 17539 | PORTA SUPERIOR DIREITA | 291 | 745 | 15 | MDF | 1 |
| 12 | 17540 | PORTA SUPERIOR ESQUERDA | 291 | 745 | 15 | MDF | 1 |
| 13 | 12838 | LATERAL ESQUERDA | 700 | 380 | 12 | MDP | 1 |

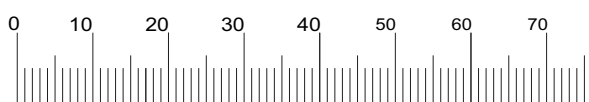
| | | | | |
|---|--|--|--|---|
| A  02x Paraf. chata 3,5x12 (1475) | B  56x Paraf. flang 3,5x12 (2591) | C  24x Paraf. chata 3,5x40 (1471) | D  05x Paraf. c/flange 5,0x50 (1480) | E  04x Paraf. chata 3,5x25 (1687) |
| F  35x Prego 10x10 (1318) | G  04x Fixador metálico (1328) | H  04x Cavilha 6x30 (1293) | I  06x Cantoneira 4 furos (2188) | J  08x Dob. 26mm CURVA (3666) |
| L  02x Puxador MDF 200MM (17493) | M  04x Pés 130mm retangular (11942) | N  01x Suporte de fixação metálico (1370) | O  01x Proteção p/ cantoneira (13348 CIN) | P  01x Bucha expansiva nº 8 (1368) |
| K  2- perfil H 574 mm (8655 CIN) 1- perfil H 720 mm (9327 CIN) |  | | | |

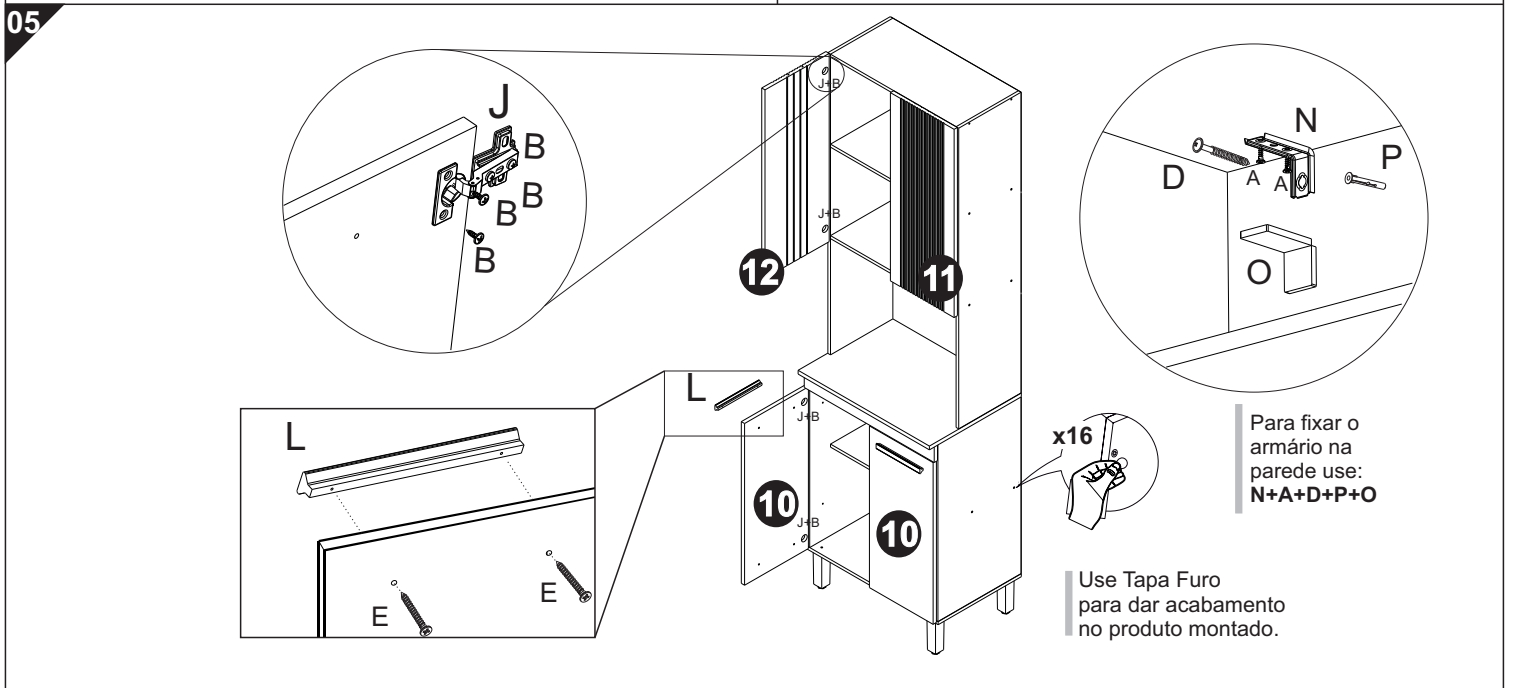
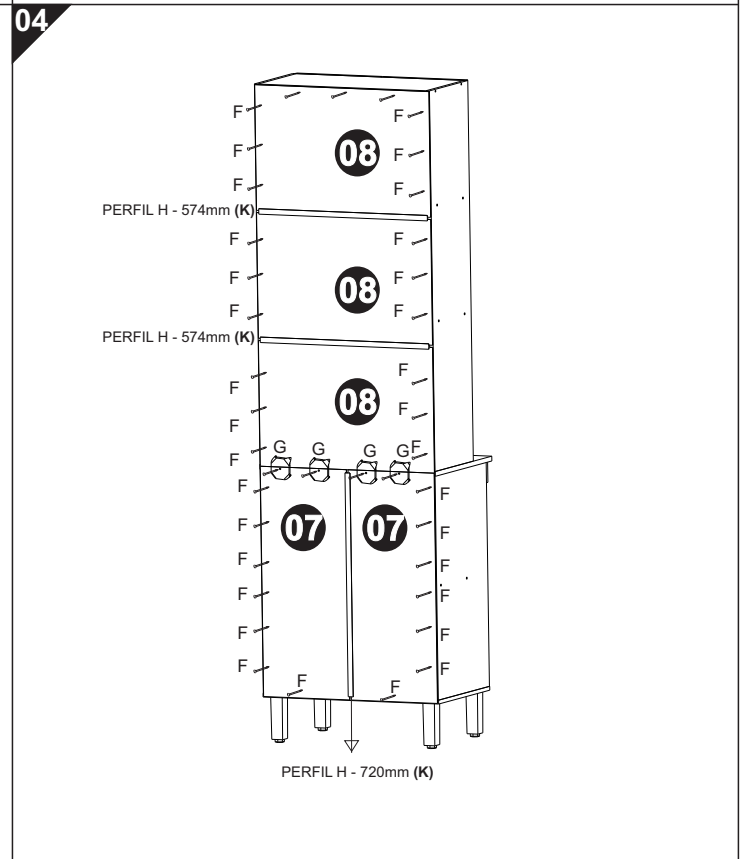
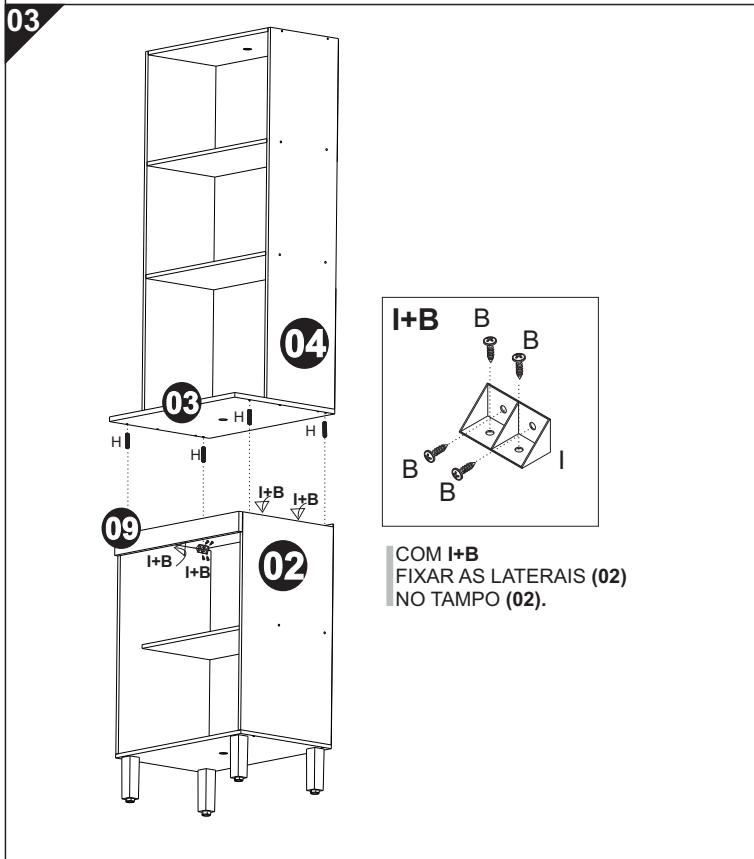
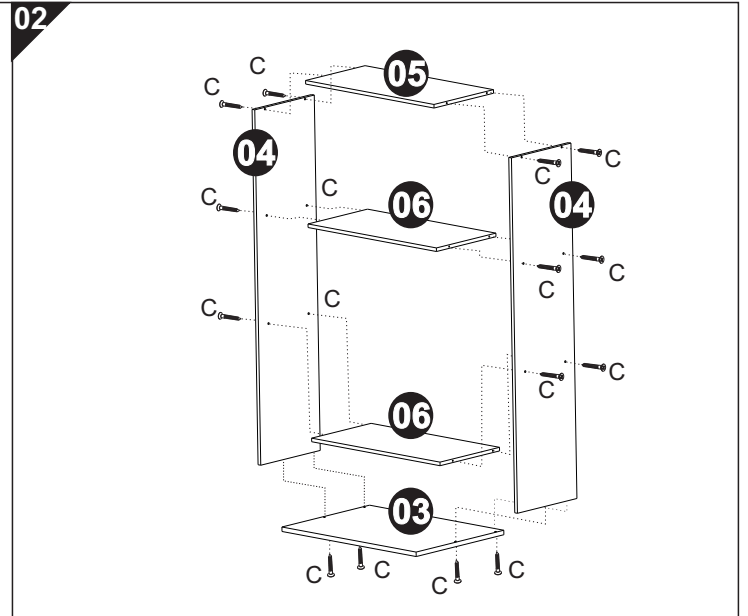
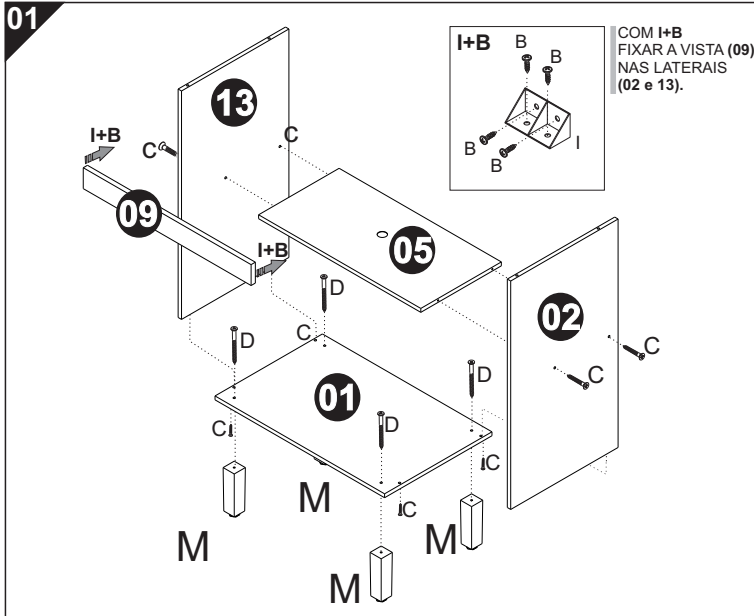

Certificado de Garantia e Entrega Técnica ValdeMóveis

TERMOS E PRAZO DE GARANTIA

A indústria de móveis Valdemoveis Ltda assegura 90 (noventa) dias de garantia legal para toda a linha de produtos, mediante a apresentação de nota fiscal, com início da contagem do prazo nos termos da lei vigente.

Constando o eventual defeito de fabricação, o consumidor deverá entrar em contato com a loja onde adquiriu o produto ou em caso de compra direta com o e-mail da empresa informado neste certificado. No prazo de garantia, as partes por ventura defeituosas serão substituídas gratuitamente, por outra da mesma linha e modelo.

O projeto, instalação e a montagem dos produtos na residência do consumidor não são de responsabilidade da ValdeMoveis, bem como instalações de eletrodoméstico. As montagens devem seguir as instruções que se encontram na embalagem de cada módulo.

EXCLUSÃO DA GARANTIA

O presente termo exclui de sua garantia:

- Danos causados em consequência de acidentes, mau uso, manuseio ou deslocamento incorreto dos produtos;
- Defeitos causados por montagem incorreta ou em paredes inadequadas (a fixação dos Painéis, Homes Suspenso e Armários de forma segura depende da qualidade da parede);
- Danos decorrentes de agentes externos (inundações, incêndios, etc.);
- Danos causados por produtos de limpeza não recomendadas por esse manual;
- Danos causados por agentes da natureza externos (cupins, insetos e outras pragas);
- Danos no transporte não certificado pela empresa ValdeMoveis;
- Defeitos originário da utilização do produto em ambientes sujeitos a intempérie, umidade, maresia, frio e calor intenso;
- A ValdeMoveis não se responsabiliza pela instalação de cubas, pias ou similares;
- Também não se responsabiliza pelas instalações elétricas, hidráulicas e de gás, bem como os danos que possa vir a causar no produto.



A Industria de Móveis ValdeMoveis LTDA garante a qualidade de seus produtos quanto a avarias de produção, conforme a Lei 8078/90, nos limites estabelecidos. A ValdeMoveis reserva o direito de efetuar modificações de caráter técnico, sem aviso prévio. Este Certificado de Garantia é valido apenas para produtos vendidos e utilizados no território brasileiro.